

コロナに負けるな!

お客様のご要望がない限り

営業訪問は行いません!!

※ご提案やお見積もり等は、お電話やメール・FAXにて行います。



コロナウィルス感染拡大を抑止するため
お客様のご要望がない限り、営業訪問を自粛しております。
お問い合わせやご相談等ございましたら、お気軽にお電話ください。

全国1,000社、50,000灯を超える納入実績

工場・倉庫専門の照明メーカー



東北から未来を照らす

THLホールディングス

☎0120-689-690

支店 東北 / 関東 / 北陸 / 東海 / 関西 / 九州
営業所 千葉 / 新潟 / 長野 / 岡山 / 広島 / 四国

株式会社THL(東北ライティング)

本社・東北支店
〒983-0013 宮城県仙台市宮城野区中野5丁目4-31
TEL:022-355-9180 / FAX:022-355-9181

株式会社Proワーク照明

本社・北陸支店
〒921-8066 石川県金沢市矢木2丁目222番地
TEL:076-240-0610 / FAX:076-240-0615

西日本管理事業部・北陸支店

〒921-8066 石川県金沢市矢木2丁目222番地
TEL:076-240-7101 / FAX:076-240-7105

株式会社K電

〒921-8066 石川県金沢市矢木2丁目222番地
TEL:076-240-0601 / FAX:076-240-7105

代理店

水銀灯は今年で生産が終わります。

必要になる交換を

「コミコミプラン」

で、応援します!!

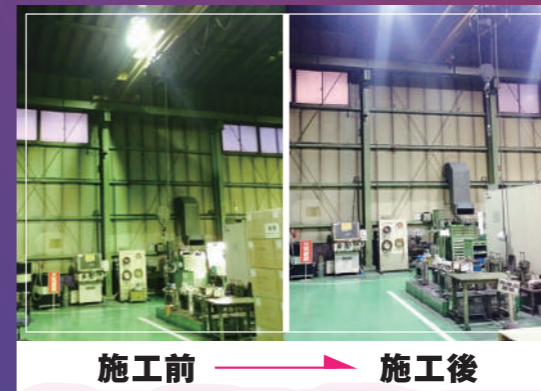

施工前 → 施工後

初期費用

0円

下がった電気代で月々のお支払いが可能!

省エネ照明購入費+基本取付施工費+製品&メンテナンス保証がコミコミ!

※契約期間に応じて5、7年間を保証いたします。



東北から未来を照らす

THLホールディングス

株式会社THL(東北ライティング)

株式会社Proワーク照明

株式会社K電

P.1 ———— もくじ

P.2 ———— ご挨拶
(正しい工場・倉庫用照明をおすすめするには理由があります。)

P.3～P.4 ———— 工場の過酷な環境と、適した照明について

P.5～P.6 ———— コミコミプランの紹介
(初期費用0円、ランニングコストも実質0円)

P.7～P.17 ———— 製品ラインナップ



P.18 ———— THLホールディングスの紹介

正しい工場・倉庫用照明をおすすめするには理由があります。

2020年末で、工場や倉庫で広く使用されている水銀灯の製造と、輸出入が禁止されます。(水俣条約)

それに代わり多く用いられているLED照明ですが、**工場の過酷な環境では故障が多発しています。**原因は現場の環境に適さない照明を導入しているからです。



業務用LED照明
アイ・ベーシック150w
・水銀灯700w対応
・環境温度+60℃対応
・明るさ約1.3倍UP

私たちTHLホールディングスは、

工場・倉庫専門照明メーカーです

高温や防塵防水対策済みの製品を提供いたします。
優れた明るさや光の質で作業性と安全性を向上いたします。
大幅な消費電力削減＝経費の削減を実現いたします。

長期保証いたします

耐久性に一番の自信がありますので、長期間の製品保証をいたします。
オプションで万が一の交換工賃も保証いたします。

おかげさまで、**全国1,000社、50,000灯以上**を納入させていただいております。

御社にとっても、一般的な照明を上回るメリットを持った工場・倉庫のための専門照明をご提案いたします。
ぜひ本誌を導入ガイドとしてご活用ください。

水俣条約

水銀及び水銀を一定量使用した製品の製造と輸出入を規制する国際条約で、健康被害や環境汚染を防ぐために、日本政府主導で国際的に採択されたものです。
(2019年6月10日現在128ヶ国が署名) 既に水銀灯の生産を終了している大手メーカーもあり、今後の入手は非常に困難なものとなります。

工場の多くは高温で粉塵やミストの多い過酷な環境です。環境に適さないLED照明は「故障の原因」につながります。

近年の猛暑が影響する高温下の工場では、その環境に対応できる製品が必要です。

工場内では天井付近の気温が「60℃を超える」ことがあり、故障や寿命の劣化がおこります。特に近年の猛暑や工場内の粉塵やミストなどの蓄積による冷却性能の低下からLED照明の故障が続出しています。

工場・倉庫では、使用環境に合わせたLED照明を選ばなければならず、特に工場の過酷な環境には耐久性の高い専用の「業務用の照明」が必要となります。

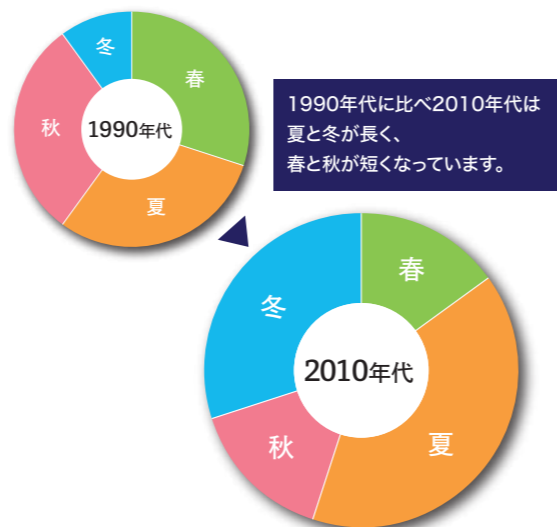

※気象予報士の見解に基づき、夏日（最高気温25度以上）を夏、冬日（最低気温0度未満）を冬として作成。

環境と対応した照明の分布図と一般的な価格の目安

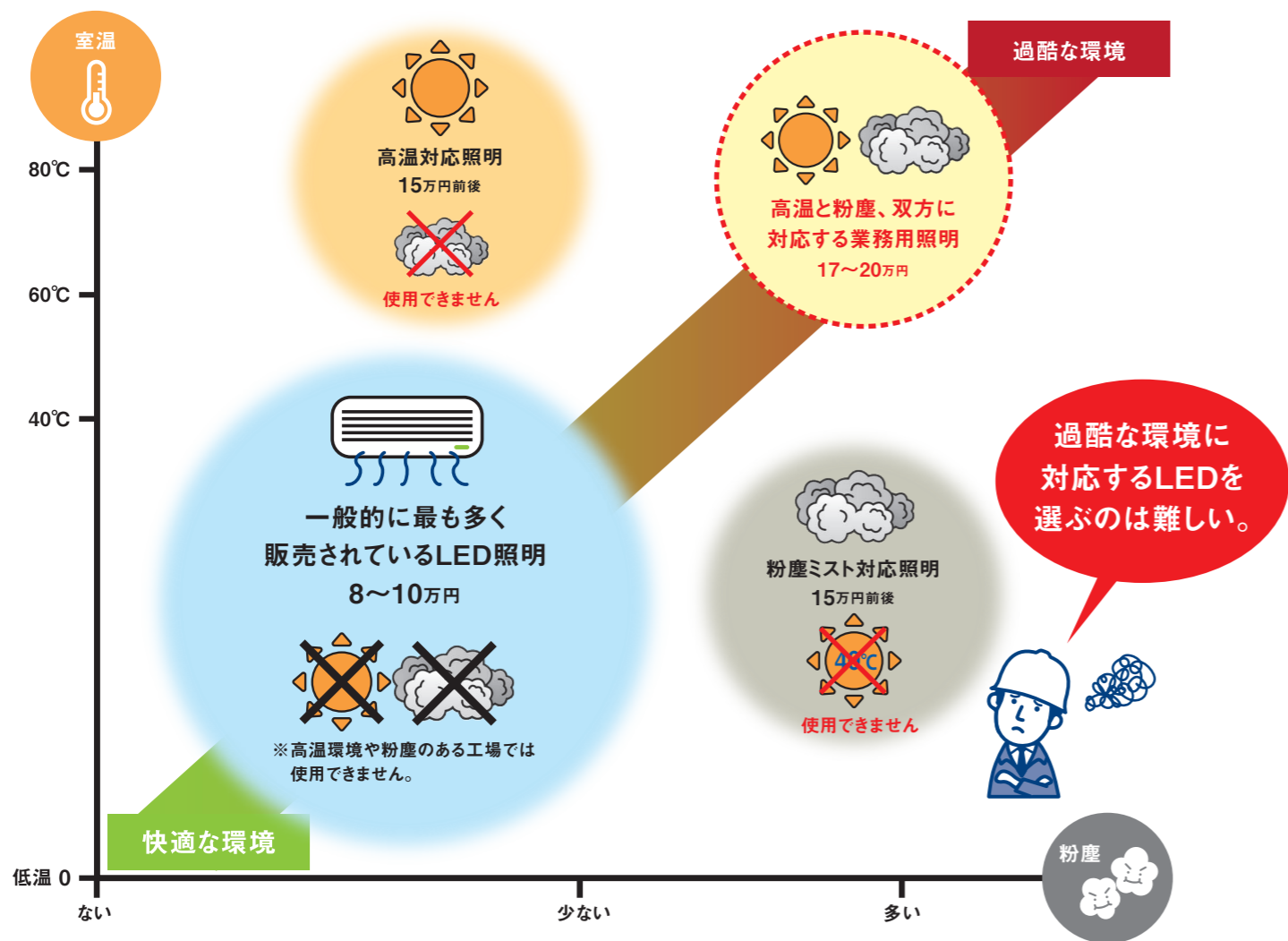

「省エネ・価格優先」から「作業性の高い光の質」へ。

眼の負担を減らす、作業環境改善のための照明

作業空間全体に広がる圧倒的な光は、「工場の作業性向上」を第一に考えた優秀な光です。

一般的なLEDランプ	当社の省エネ照明
ひかりの眩しさ ギラつかず作業に最適な優しい光 <p>従来のLEDは明るいが眩しい LEDの強い光は明るくは見えませんが、強力な眩しい光は目に強いストレスを感じるため、作業環境には不向きな照明と言えます。 残る残像がストレスに...</p>	当社の省エネ照明 明るく眩しくない <p>当社省エネ照明は明るく眩しくない 明るくても眼に入ったときに刺激が弱く、強い眩しさを感じません。作業環境にとって最適な照明です。 残像も残らず快適に。</p>
ひかりの目への影響 目にストレスを与えない優しい光 <p>一般的なLED 強い光が眼に入った場合、瞳孔が縮んで眼への刺激やストレスを抑えるとともに、光の量も少なくなることで、強い光の周りが暗く感じる。</p>	当社の省エネ照明 目にストレスを与えない優しい光 <p>当社省エネ照明の優しい光は眼への刺激が少ないため瞳孔もあまり縮まず、より多くの光が眼に入ることによって、広範囲に隅々まで明るく感じる。</p>
ひかりの範囲と質 広がる光は死角が少なく強い影を作らない 影ができるLEDの光 強く直線的なLED特有の光は、照らす範囲の狭さから空間全体には広がらず、光を背にした場合、手元や足下に強い影ができるため、作業現場の視界に大きく影響します。 <p>まっすぐ狭い範囲を照らす。 強い直線的な光は影ができ、足下の見落としや事故の原因に。</p>	影ができていない光 光は広く空間全体を照らすため、強い影ができません。視界も良くなれば、場所を選ばず作業ができ、見落としや事故も未然に防げます。 <p>広範囲を照らし光りが回り込む。 広がる光が回り込むため影が少なく足下も見落としません。</p>

作業中の影ができない

一般的なLED <p>これまでの強い直線的な光は、作業中の手元に強い影ができる。</p>	省エネランプ TecoL/LED Eye-MLD/Eye-LUM <p>当社製品の柔らかな光は、作業中の手元に影ができていない。</p>
--	--

傷の判別が良くできる

一般的なLED <p>これまでの強い光は、乱反射を起こしやすくキズなどが見えなくなる。</p>	省エネランプ TecoL/LED Eye-MLD/Eye-LUM <p>当社製品の光は乱反射が少なく、キズなどがはっきりと見える。</p>
---	---

今年で(2020年)水銀灯の生産が終わります

こんな時だから

コミコミプラン

水銀灯(400w)の点灯が1日当たり5時間、1ヶ月に20日程度以上稼働なら下がった電気代でお支払いが可能。

※リース、または割賦での取り扱いになります。取り扱いには一定の審査があります。

全てコミコミだから
初期費用0円!!

省工ネ照明
購入費

基本取付
施工費^{※1}

5年 or 7年 /
契約期間内
製品&メンテナンス保証^{※2}

※1高所作業車(12m)1台、標準取付部材使用で、作業員2名1日の作業で、資材、機械等が作業の妨げにしなければ20灯程度までを基本としております。水銀灯の処分費、運搬費込み。灯数や天井の高さ、形状等によっては別途見積もりとさせていただきます。

※2長期製品保証+メンテナンスオプションパック

当社はおお客様のご要望がない限り
訪問いたしません

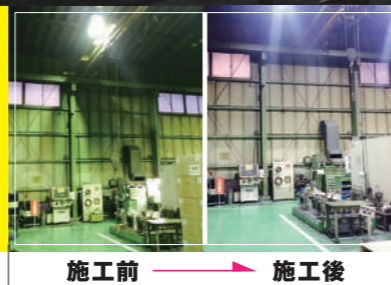

ご提案はメールやFAXで行います。

お客様のご要望(作業環境に適した照明の選択や、削減額など詳しく聞きたい。取付施工の現場確認が必要。製品の点灯方法が良くわからない。等)をいただいた場合のみご訪問を承ります。

実際の明るさや、作業環境に適した光かどうかをご検討されたい場合には「2週間の無料貸出」をご利用いただけます。まずは水銀灯の切れている箇所でお試ください。

ランニングコストも実質0円

下がった電気代の中から月々支払えるので、初期費用「0円」
尚且つ、残った電気代削減分は全てお客様の儲けになります。

例

水銀灯400w(消費電力415w)とバジェットライト(消費電力88w)を1日5時間、1ヶ月に20日使用した場合の比較。

1ヶ月あたり水銀灯では1,365円(照明維持費込)掛かっていますが、バジェットライトに交換すると月々の電気代が279円までさがり、差額からコミコミプランの料金814円(税込)を支払っても、272円が毎月の儲けになります。

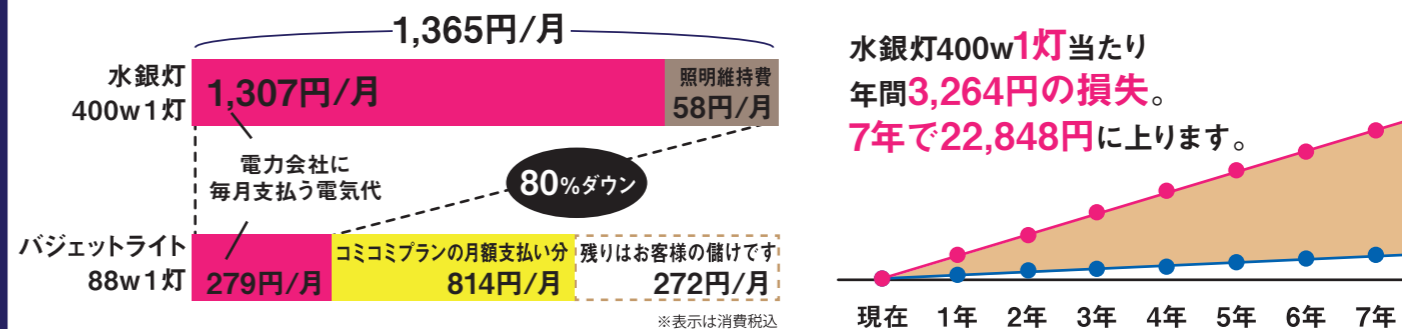

水銀灯400w1灯当たり
年間3,264円の損失。
7年で22,848円に上ります。

取付工事費も込みだから初期費用が「0円」。

ランニングコストも削減できる上に、
明るさと光の質が向上でき、安全で快適な作業環境が得られます。

※入替前後の製品や、使用時間によります。事前にシミュレーションを作成しご確認ください。
※提示している金額は全て概算です。※基本料金1,800.00円/Kw・電力量料金単価13.00円/1Kwh・再生可能エネルギー発電促進賦課金2.98円で算出(端数切上)。
※お客様から契約電力会社へ削減したデマンド値を申し出る事で1年を経ずに基本料金の減額が可能です。

もしもに備える長期安心保証

安心して使用できる

2つの安心保証

製品を安心してご使用していただくために
2つの安心保証で万全のサポートをお約束します。

長期製品保証 5~7年間

製品導入後、保証期間内もしくは保証対象時間内の点灯を保証いたします。万が一「取付けたLED照明がすぐ壊れた」、「導入後2~3年で故障した」といった場合も長期製品保証で完全対応いたします。

※一部製品は保証期間が変わります。
※詳しくは製品保証書をご確認ください。

メンテナンスオプションパック 5~7年間

更に安心してご使用いただくために、万が一の故障の際の工事・メンテナンス費用を補償いたします。

※メンテナンスオプションパックの対象は高天井用照明のみとなります。
※購入の場合は、製品保証・メンテナンスパック共に5年になります。
※購入の場合のメンテナンスオプションパックは有料です(1灯当たり3,000円)。

無料で実際に試して選べる

2週間無料貸出実施中!

取り付け前に実際の製品を確かめるチャンスです。
お気軽にお問合わせください。

※取り付け、返却時の取り外し費用はお客様負担をお願いします。
※一部貸し出し対応していない機種や、地域がございます。

※数に限りがありますので、順番にお待ちいただく場合があります。
※高天井照明のみが対象となります。

全国2020灯限定

工場の過酷な環境に
対応した業務用照明を

日本一の低価格で
お届けします!!

新製品
ピックアップ

キャンペーン価格

19,800円(税抜)

2020年12月24日まで(期間内でも限定灯数に達しましたら、キャンペーン終了とさせていただきます。)
※価格保証いたします。ただし、同等性能以上、ネット販売、海外製品を除く。



日本一の低価格で全国の工場・倉庫を応援します

BudgetLight バジェットライト

導入、運用コストを大幅にカットした驚きの低価格!
それでありながら、工場・倉庫の環境に対応した耐久性能そのままに
更なる省電力で水銀灯400w以上の照度を確保した
次世代スタンダードLED照明。

耐熱温度 60℃ 対応	防塵・防滴 IP66 準拠	発光効率 165lm/w
-------------------	---------------------	-----------------

作業環境: 一般作業
倉庫・物流



型番	L145-BL88W
消費電力	88W
全光束	14520lm
製品効率	165lm/w
配光角	60°
水銀灯対応	~482w

通常価格 55,000円が
キャンペーン価格 19,800円(税抜)

2020年12月24日まで
(期間内でも限定灯数に達しましたら、キャンペーン終了とさせていただきます。)
※価格保証いたします。ただし、同等性能以上、ネット販売、海外製品を除く。

共通仕様 ●動作範囲:100V~265V ●色温度:6000K
●定格寿命:60000時間

初期費用0円!!
コミコミプラン

省エネ照明購入費+基本取付施工費+製品&メンテナンス保証(7年契約の場合)

全てコミコミ
契約期間7年の場合
740円(税抜)

※省エネ照明購入費+製品保証のレンタルプランもあります。

※20灯程度の基本工事を目安とした平均単価です。施行条件などにより変動する場合があります。

作業性を第一。眩しくなく影がでにくい無電極



眩しさの無い柔らかな光は、反射が少なく影もできにくいので、作業性を妨げることなく、目にもストレスを与えません。特に金属加工や磨き工程、塗装や精密作業、検査部門などに最適です。天井高8.0m以下の建屋のほか、壁面からの照射もお勧め。駐車場、防犯灯としても使用されています。

- 耐熱温度 60℃ 対応
- 防塵・防滴 IP65 準拠
- 発光効率 80lm/w

作業環境：検査・塗装
研磨・精密作業
街路灯（投光器用）

高天井用 GC101



投光器用 TG01-L



型番	高天井用 GC101 屋内専用モデル			投光器用 TG01-L		
	NFL-GC101-150YH	NFL-GC101-200YH	NFL-GC101-250YH	NFL-TG01L-150YH	NFL-TG01L-200YH	NFL-TG01L-250YH
消費電力	150W	200W	250W	150W	200W	250W
全光束	12000lm	16000lm	20000lm	12000lm	16000lm	20000lm
製品効率	80lm/w	80lm/w	80lm/w	80lm/w	80lm/w	80lm/w
水銀灯対応	~403w相当	~538w相当	~672w相当	~403w相当	~538w相当	~672w相当
通常価格	114,800 円が	119,800 円が	124,800 円が	119,800 円が	124,800 円が	129,800 円が

キャンペーン価格 全て **44,800円** (税抜)

キャンペーン価格 全て **49,800円** (税抜)

※2020年12月24日まで

初期費用0円!! / コミコミプラン

省エネ照明購入費+基本取付施工費+製品&メンテナンス保証（7年契約の場合）

NFL-GC101-150YHが 全てコミコミ	NFL-GC101-200YHが 全てコミコミ	NFL-GC101-250YHが 全てコミコミ	NFL-TG01L-150YHが 全てコミコミ	NFL-TG01L-200YHが 全てコミコミ	NFL-TG01L-250YHが 全てコミコミ
1,150円 (税抜)	1,190円 (税抜)	1,220円 (税抜)	1,190円 (税抜)	1,220円 (税抜)	1,260円 (税抜)

※省エネ照明購入費+製品保証のレンタルプランもあります。※20灯程度の基本工事を目安とした平均単価です。施行条件などにより変動する場合があります。

共通仕様 ●入力電圧:200V(動作範囲:170V~265V) ●色温度:5000K ●定格寿命:60000時間
※その他、掲載製品以外の製品も受注生産で行っております。

世界初!無電極ランプメーカーが作った、眩しくないLED照明



LEDは明るい眩しいという概念を覆した工場用照明。LEDの強い光を、機器内で反射・拡散させることで、作業性に優れた光を照射します。6.0m以下の低い天井からでも眩しくなく、細かい手元作業にも適しています。

- 耐熱温度 60℃ 対応
- 防塵・防滴 IP65 準拠
- 発光効率 120lm/w

作業環境：検査・塗装
研磨・精密作業
街路灯（街路灯タイプ）



街路灯タイプ



型番	屋内用			街路灯タイプ		
	L120-MD50W	L120-MD100W	L120-TM80W	L120-TM100W	L120-TM120W	L120-TM150W
消費電力	50W	100W	80W	100W	120W	150W
全光束	6000lm	12000lm	9600lm	12000lm	14400lm	18000lm
製品効率	120lm/w	120lm/w	120lm/w	120lm/w	120lm/w	120lm/w
水銀灯対応	~201w相当	~403w相当	~322w相当	~403w相当	~484w相当	~605w相当
通常価格	49,500 円が	87,000 円が	67,000 円が	74,500 円が	87,000 円が	99,500 円が

キャンペーン価格 **19,800円** **34,800円** **26,800円** **29,800円** **34,800円** **39,800円** (税抜)

※2020年12月24日まで

初期費用0円!! / コミコミプラン

省エネ照明購入費+基本取付施工費+製品&メンテナンス保証（7年契約の場合）

L120-MD50Wが 全てコミコミ	L120-MD100Wが 全てコミコミ	L120-TM80Wが 全てコミコミ	L120-TM100Wが 全てコミコミ	L120-TM120Wが 全てコミコミ	L120-TM150Wが 全てコミコミ
700円 (税抜)	960円 (税抜)	820円 (税抜)	870円 (税抜)	960円 (税抜)	1,050円 (税抜)

※省エネ照明購入費+製品保証のレンタルプランもあります。※20灯程度の基本工事を目安とした平均単価です。施行条件などにより変動する場合があります。

共通仕様 ●入力電圧:動作範囲:100V~265V ●色温度:5000K ●定格寿命:60000時間※高演色性 (Ra95タイプ) もあります。
※その他、掲載製品以外の製品も受注生産で行っております。

LED 照明の弱点を克服し、厳しい環境下でも常に安定した性能を維持します

分散した小電力コアの採用で低発熱
高い耐熱性を実現しています

高天井用のLEDは高い出力が必要でのおらずと発熱も膨大なものになり、製品の短寿命や故障の原因にもなります。Eye-FLXシリーズは小電力コアに分散し大出力な光を発生させる事で発熱を抑え、高い耐久性を実現しました。

角度調整により眩しさも軽減されます。

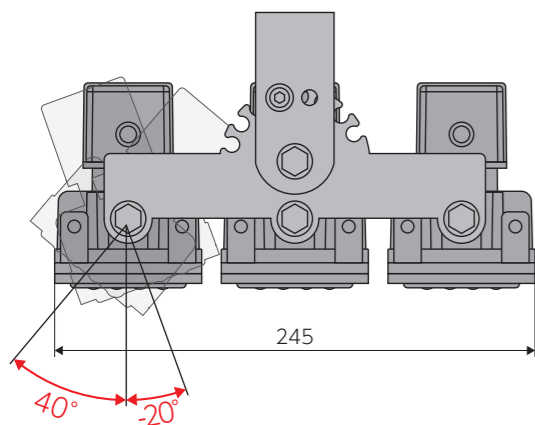

高い放熱性能で、抜群の耐熱性能

高天井用の大出力 LED 自身の出す熱は、製品の短寿命や故障の原因になります。アイ・フレックスシリーズは 1 コアごとに大型放熱フィンを搭載。熱を効率よく逃がし、高温環境下でも安定稼働し続けます。



必要に応じて配光を自由に調整 天井高を選びません

各コアの角度をそれぞれ調整することで、光を分散させたり集中させたり思いのまま照らす事ができます。特に天井の高さに合わせた調整が影を軽減します。

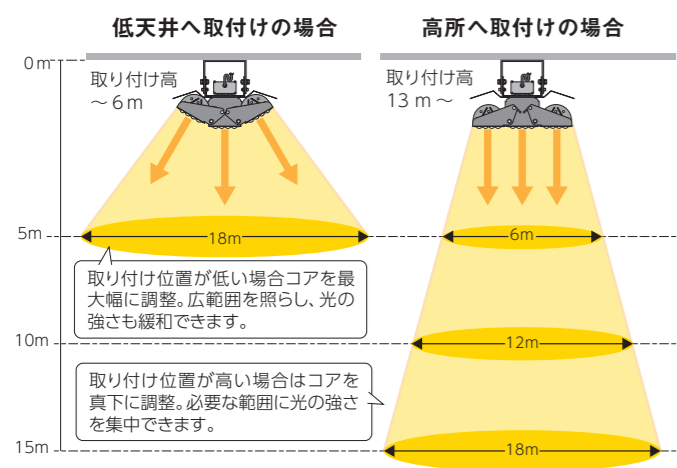

1 台で一度に多方向を照らす

アイ・フレックスシリーズは小型ランプの集合体構造。お客様の細かなニーズに合わせて左右のコアを上下に調整することで、光が必要な場所へ届くため広範囲に照らすことが可能です。

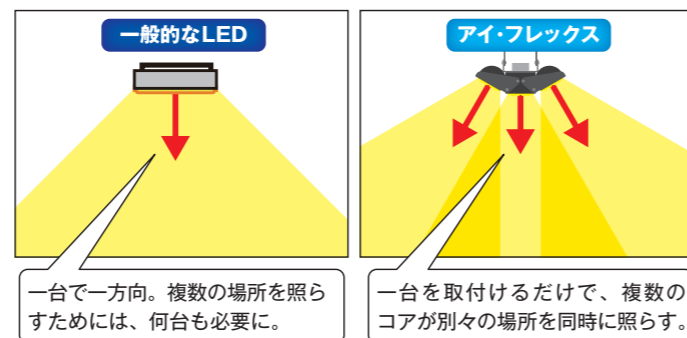

リモコンタイプもあります

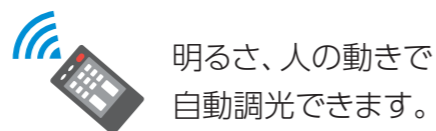

シンプル構造による高耐久性と、角度調整による汎用性



省電力コアに分散させることで単体での発熱を抑え、耐久力を高めております。万が一の電源部(安定器)の故障時も全不点しませんので、作業の手を止めません(100wモデル以上)。また、コア毎に角度を調節する事で照射範囲が自由自在。場所を選びません。

耐熱温度 60℃ 対応	防塵・防滴 IP66 準拠	発光効率 160lm/w
-------------------	---------------------	-----------------

作業環境：一般作業
倉庫・物流



型番	L140-BA50W	L140-BA100W	L140-BA150W
消費電力	50W	100W	150W
全光束	8000lm	16000lm	24000lm
製品効率	160lm/w	160lm/w	160lm/w
水銀灯対応	~269w相当	~538w相当	~807w相当

通常価格 44,000 円が 通常価格 67,000 円が 通常価格 87,000 円が

キャンペーン価格 **17,600 円** (税抜) **26,800 円** (税抜) **34,800 円** (税抜)

※2020年12月24日まで

！ 初期費用0円!! ！ コミコミプラン

省エネ照明購入費+基本取付施工費+製品&メンテナンス保証(7年契約の場合)

L140-BA50W が 全てコミコミ	L140-BA100W が 全てコミコミ	L140-BA150W が 全てコミコミ
660 円 (税抜)	820 円 (税抜)	960 円 (税抜)

※省エネ照明購入費+製品保証のレンタルプランもあります。※20灯程度の基本工事を目安とした平均単価です。施行条件などにより変動する場合があります。

共通仕様 ●入力電圧:動作範囲:100V~265V ●色温度:6000K ●定格寿命:60000時間 ●配光角:60°
●クレーン振動対応製品※オプション:眩しさを抑える120°乳白カバー

特殊レンズによる圧倒的な光の質。ハイエンドLED照明



耐熱温度 60℃ 対応	防塵・防滴 IP65 準拠	発光効率 160lm/w
--------------------------	----------------------------	------------------------

特殊レンズでLED特有のギラツキを抑えた柔らかな光を実現。ステンレス工場（ヘアラインや鏡面加工、メッキなど）で使用いただいております。光の質にこだわった最上級のLED光をお届けします。



一つの特特殊レンズに、4個のLED素子



作業環境：検査・塗装
倉庫・物流
検査・塗装
研磨・精密作業

優れたデザイン性と優れた光の質を実現



耐熱温度 55℃ 対応	防塵・防滴 IP66 準拠	発光効率 180lm/w
--------------------------	----------------------------	------------------------

新開発のリングレンズ採用。LEDの弱点である集中する強い光を、リング形状で分散させ柔らかく拡げます。工場の品質管理や検査部門のみならず、スリムな形状は店舗やオフィス、エントランスなど人の往来が多い場所にもお勧めです。駐車場、街路灯用のポールトップタイプもございます。

作業環境：検査・塗装・研磨・精密作業
店舗・ショールーム
街路灯（ポールトップタイプ）



ポールトップタイプ

型番	L140-GS100W	L140-GS150W
消費電力	100W	150W
全光束	16000lm	24000lm
製品効率	160lm/w	160lm/w
水銀灯対応	～538w相当	～807w相当
	通常価格 87,000 円 が	通常価格 107,000 円 が
	34,800 円 ^(税抜)	42,800 円 ^(税抜)

※2020年12月24日まで

型番	L180-MO80W	L180-MO100W	L180-MO150W
消費電力	80W	100W	150W
全光束	14400lm	18000lm	27000lm
製品効率	180lm/w	180lm/w	180lm/w
水銀灯対応	～484w相当	～605w相当	～907w相当
	通常価格 112,000 円 が	通常価格 124,500 円 が	通常価格 149,500 円 が
	39,800 円 ^(税抜)	44,800 円 ^(税抜)	54,800 円 ^(税抜)

※2020年12月24日まで

初期費用0円!!

コミコミプラン

省エネ照明購入費+基本取付施工費+製品&メンテナンス保証（7年契約の場合）

L140-GS100W が 全てコミコミ	L140-GS150W が 全てコミコミ
960 円 ^(税抜)	1,100 円 ^(税抜)

初期費用0円!!

コミコミプラン

省エネ照明購入費+基本取付施工費+製品&メンテナンス保証（7年契約の場合）

L180-MO80W が 全てコミコミ	L180-MO100W が 全てコミコミ	L180-MO150W が 全てコミコミ
1,130 円 ^(税抜)	1,220 円 ^(税抜)	1,400 円 ^(税抜)

※省エネ照明購入費+製品保証のレンタルプランもあります。※20灯程度の基本工事を目安とした平均単価です。施行条件などにより変動する場合があります。

※省エネ照明購入費+製品保証のレンタルプランもあります。※20灯程度の基本工事を目安とした平均単価です。施行条件などにより変動する場合があります。

共通仕様 ●入力電圧:動作範囲:100V～240V ●色温度:6000K ●定格寿命:60000時間 ●配光角:60°

共通仕様 ●入力電圧:動作範囲:100V～240V ●色温度:5000K ●定格寿命:60000時間 ●配光角:90°

ナンバーワンの発光効率！次世代の省エネ性能を実現



高い耐久性を維持しながら次世代の省エネ性能を実現。
究極の製品性能が、より大きなコスト削減を実現します。

耐熱温度 60℃ 対応	防塵・防滴 IP65 準拠	発光効率 210lm/w
--------------------------	----------------------------	------------------------

省エネ効率
No.1
76wで
水銀灯400wの
約**1.3倍**の明るさ！



型番	L210-MX76W	L210-MX100W
消費電力	76W	100W
全光束	15960lm	21000lm
製品効率	210lm/w	210lm/w
水銀灯対応	~536w相当	~706w相当
	通常価格 99,500 円が	通常価格 124,500 円が
	キャンペーン 価格 36,800 円 (税抜)	キャンペーン 価格 46,800 円 (税抜)

※2020年12月24日まで

初期費用**0円!!**

コミコミプラン

省エネ照明購入費+基本取付施工費+製品&メンテナンス保証 (7年契約の場合)

L210-MX76W が 全てコミコミ	L210-MX100W が 全てコミコミ
1,050 円 (税抜)	1,220 円 (税抜)

※省エネ照明購入費+製品保証のレンタルプランもあります。※20灯程度の基本工事を目安とした平均単価です。施行条件などにより変動する場合があります。

共通仕様 ●入力電圧:動作範囲:100V ~ 240V ●色温度:6000K ●定格寿命:60000時間 ●配光角:120°

安全性を強化しながら低価格を実現した防爆型

防爆照明 BCシリーズ

防爆性能プラス影を軽減する新開発200°レンズ。
LEDが苦手とする低い天井にも対応。
新開発レンズにより光の質を向上させ、さらに低価格化を実現しました。

耐熱温度 55℃ 対応	防塵・防滴 IP66 準拠	発光効率 111lm/w ~116lm/w
--------------------------	----------------------------	------------------------------------

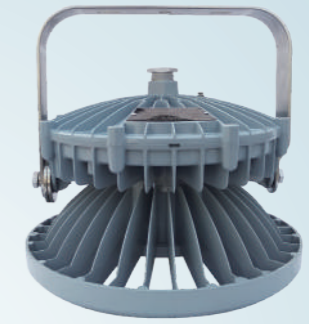

型番	BC-9700-60W	BC-9700-80W	BC-9700-100W	BC-9700-120W
消費電力	60W	80W	100W	120W
全光束	6800lm	8900lm	11600lm	13400lm
製品効率	113lm/w	111lm/w	116lm/w	112lm/w
水銀灯対応	~228w相当	~299w相当	~390w相当	~450w相当
	通常価格 167,000 円が	通常価格 192,000 円が	通常価格 217,000 円が	通常価格 242,000 円が
	キャンペーン 価格 66,800 円 (税抜)	キャンペーン 価格 76,800 円 (税抜)	キャンペーン 価格 86,800 円 (税抜)	キャンペーン 価格 96,800 円 (税抜)

※2020年12月24日まで

初期費用**0円!!**

コミコミプラン

省エネ照明購入費+基本取付施工費+製品&メンテナンス保証 (7年契約の場合)

BC-9700-60W が 全てコミコミ	BC-9700-80W が 全てコミコミ	BC-9700-100W が 全てコミコミ	BC-9700-120W が 全てコミコミ
1,520 円 (税抜)	1,690 円 (税抜)	1,870 円 (税抜)	2,040 円 (税抜)

※省エネ照明購入費+製品保証のレンタルプランもあります。※20灯程度の基本工事を目安とした平均単価です。施行条件などにより変動する場合があります。

共通仕様 ●入力電圧:動作範囲:90V~305V ●色温度:5000K ●定格寿命:50000時間 ●配光角:100°/200°

手元照明、通路照明、外灯などどこでも使えるお手軽照明

アイスリム
Eye-Slim
Easy on the Eyes

封筒サイズの小型多目的照明。壁や天井のみならず、柱、棚、手元照明など用途はアイデア次第。使用環境にあった配光角レンズや乳白レンズを選択することもできます。持ち運び可能な、強力マグネット装着、コンセントプラグ仕様もございます。

耐熱温度
50℃
対応

防塵・防滴
IP65
準拠

発光効率
110lm/w
~130lm/w

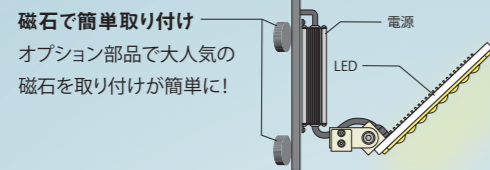

型番	L110-SL30W	L110-SL30W
消費電力	30W	30W
全光束	3900lm	3300lm
製品効率	130lm/w	110lm/w
配光角	30°/60°/120°	120° 乳白タイプ
水銀灯対応	~131w相当	~111w相当

通常価格
37,000円が

通常価格
39,000円が

キャンペーン
価格 **14,800円** **15,600円**

2020年12月24日まで

共通仕様 ●動作範囲:100V~240V ●色温度:5000K ●定格寿命:50000時間

初期費用**0円!!**
コミコミプラン

省エネ照明購入費+基本取付施工費+製品&メンテナンス保証(7年契約の場合)

L110-SL30Wが
全てコミコミ

300円

L110-SL30W 乳白タイプが
全てコミコミ

320円

※省エネ照明購入費+製品保証のレンタルプランもあります。

※20灯程度の基本工事を目安とした平均単価です。施行条件などにより変動する場合があります。

見やすさを追求した、蛍光灯型LED照明

アイソフト
Eye-Soft
Easy on the Eyes

高効率反射材を使用しLEDの光を反射・拡散させ、より自然な光で照らします。300°の配光角で広範囲を照射し、少ない本数への減灯交換も可能。片側電源なので施工も容易です。

耐熱温度
40℃
対応

屋内専用

発光効率
135lm/w
~176lm/w



高効率反射材を内蔵。LED特有の直線的で強い光を反射・拡散することで広範囲を優しく照らします。

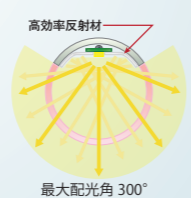

新開発の全面拡散カバーにより空間全体を柔らかく照らし出します。手元作業にも最適です。



型番	L176-40-159W	L134-40-190W	L176-110-318W	L165-20-82W
消費電力	15.9W	19W	31.8W	8.2W
全光束	2800lm	2560lm	5600lm	1350lm
製品効率	176lm/w	135lm/w	176lm/w	165lm/w
水銀灯対応	~57w相当	~52w相当	~115w相当	~27.7w相当
対応蛍光灯	40w型	40w型(高演色タイプ: Ra95)	110型	20w型

通常価格
12,480円が

通常価格
14,800円が

通常価格
23,800円が

通常価格
7,980円が

キャンペーン
価格 **4,480円** **5,920円** **9,520円** **3,192円**

2020年12月24日まで

初期費用**0円!!** ※20灯程度の基本工事を目安とした平均単価です。施行条件などにより変動する場合があります。
省エネ照明購入費+基本取付施工費+製品&メンテナンス保証(7年契約の場合) ※省エネ照明購入費+製品保証のレンタルプランもあります。

L145-40-159Wが
全てコミコミ

130円

L134-40-190Wが
全てコミコミ

150円

L176-110-318Wが
全てコミコミ

210円

L165-20-82Wが
全てコミコミ

100円

共通仕様 ●入力電圧:動作範囲:100V~220V ●色温度:6000K(高演色タイプは5000K。Ra95なので検査作業に適しています。) ●定格寿命:50000時間

THLホールディングスのご紹介

多くの「過酷な作業現場」で
THLの照明が活躍しています

防塵・防滴仕様/高温環境など
過酷な作業現場に適した性能を
低価格で提供し

全国の中小企業を
応援します!

全国12拠点

全国1,000社、50,000灯以上の納入実績

※2020年5月現在



経営理念

社会に必要とされる
製品・サービスを軸とした
「価値創造企業」を目指す

子供たちの未来に繋がり
震災や災害から社会を守り
応援できる事業の構築

利益を循環させる社会的企業
ソーシャル・ビジネスの構築

社会性(想い) × 事業性(ビジネス)

トップメッセージ

弊社は、阪神、能登、東北などの災害を身近に経験し「東北の復興支援を行う」との決意で設立しました。主力製品の業務用照明を通して「お客様が儲かる製品」を実践するという社是のもと、人の役に立てる企業を目指してきました。

業務用照明では頑丈さと光の質、購入しやすい価格を基本コンセプトに、工場の過酷な環境で長く使用でき、従来の暗い作業環境から作業効率を重要視した明るさに改善しながら、無駄を省いた価格で導入コストの負担を軽減しておりお客様が「確実に儲かる」と実感できる製品群を実現しています。

そこで生まれた収益を社会に循環させ「災害時の復興支援を行うこと」で「子供たちの未来を守る」事業の構築を目指しています。

弊社はこれからも人の役に立てる企業を目指し、事業の発展や社会貢献を担うことに努めてまいります。

株式会社 THLホールディングス 代表 芝山 憲司

グループ構成

株式会社 THL(東北ライティング)

- ・作業性を考慮した照明のコンサル事業
- ・工場・倉庫に必要とされる製品の直販事業

株式会社 THLホールディングス

- ・製品開発・輸入貿易・品質管理事業
- ・グループ全体のシステム開発・管理
- ・一般社団法人 非常食備蓄支援機構 業務推進・サポート事業

株式会社 Proワーク照明

- ・業販卸/大手団体特販事業

株式会社 K電

- ・電気工事事業
- ・施工管理業務

沿革

- 2009年 無電極ランプの製品企画開始
- 2011年 北陸地区に先行してマーケット試験販売を行う
- 2012年 東北ライティング株式会社設立(本社:宮城県仙台市)
新たに無電極ランプ「TECO」ブランドにて全国販売開始
- 2016年 直販営業による全国各地の拠点強化(地域拠点開設)
それまでのLED特有の問題点を改善した
高天井用LED照明「Eye-FLX」シリーズの販売開始
- 2017年 施工管理部門である株式会社K電を設立
- 2018年 業販および大手特販卸部門である
株式会社Proワーク照明を設立
- 2019年 THLホールディングス設立
- 2020年 非常食備蓄支援開始